

# LH25

## DC24V 模组规格书



# LH25 DC 24V



- 悬挂式上下发光，25mm 纤细发光面
- 105 LM/W 高光效设计，整灯可达 4200 LM/M
- 多款标准转角（L 型、X 型、T 型可选），实现自由拼接
- 多款配光可选（扩散，棱镜，格栅 30°，格栅 60°），满足多种场景需求
- 电线吊绳二合一设计，隐形美观

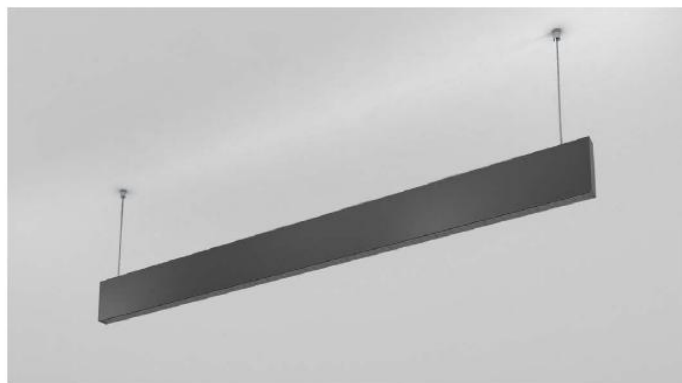
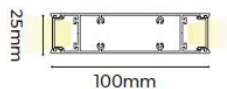

## 基本参数

铝材质	AL6063-T5
表面工艺	喷粉 RAL9003 <input type="radio"/> 喷粉 RAL9005 <input checked="" type="radio"/> 阳极氧化 <input type="radio"/>
色温	<input checked="" type="radio"/> 2700 K <input type="radio"/> 3000 K <input type="radio"/> 4000 K <input type="radio"/> 5000 K <input type="radio"/> 8500 K
显指	Ra80/Ra90* (*仅2700K/3000K)

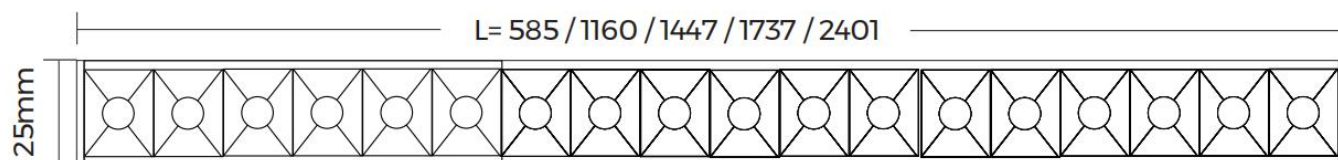
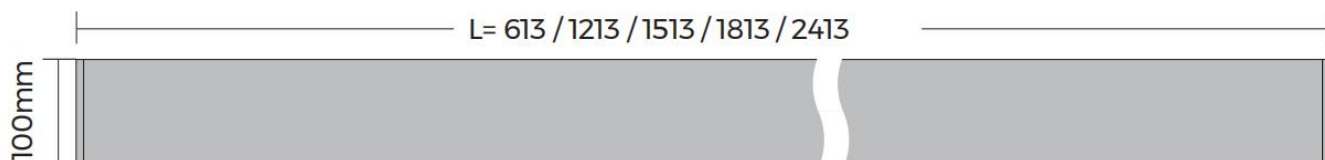

- 悬挂式上下发光，25mm 纤细发光面
- 105 LM/W 高光效设计，整灯可达 4200 LM/M
- 多款标准转角（L 型、X 型、T 型可选），实现自由拼接
- 多款配光可选（扩散，棱镜，格栅 30°，格栅 60°），满足多种场景需求
- 电线吊绳二合一设计，隐形美观

# 灯具光电参数

	600mm	1200mm	1500mm	1800mm	2400mm	L*(277*277mm)	T*(529*277mm)	X*(529*529mm)
扩散	上: 12W/950LM 下: 12W/1250LM	上: 24W/1900LM 下: 24W/2500LM	上: 30W/2400LM 下: 30W/3150LM	上: 36W/2900LM 下: 36W/3750LM	上: 48W/3850LM 下: 48W/5000LM	上: 11W/880LM 下: 11W/1155LM	上: 16W/1280LM 下: 16W/1680LM	上: 21W/1680LM 下: 21W/2205LM
棱镜	上: 12W/950LM 下: 12W/1250LM	上: 24W/1900LM 下: 24W/2500LM	上: 30W/2400LM 下: 30W/3150LM	上: 36W/2900LM 下: 36W/3750LM	上: 48W/3850LM 下: 48W/5000LM	上: 11W/880LM 下: 11W/1155LM	上: 16W/1280LM 下: 16W/1680LM	上: 21W/1680LM 下: 21W/2205LM
格栅 30°	上: 12W/950LM 下: 12W/850LM	上: 24W/1900LM 下: 24W/1700LM	上: 30W/2400LM 下: 30W/2100LM	上: 36W/2900LM 下: 36W/2500LM	上: 48W/3850LM 下: 48W/3500LM	/	/	/
格栅 60°	上: 12W/950LM 下: 12W/700LM	上: 24W/1900LM 下: 24W/1400LM	上: 30W/2400LM 下: 30W/1800LM	上: 36W/2900LM 下: 36W/2300LM	上: 48W/3850LM 下: 48W/3100LM	/	/	/
遮光	/	/	/	/	/	可选	可选	可选

## 备注:

- 1、功率及光通量允许有±10%的误差范围;
- 2、以上参数均为典型值;

## 1.2M 灯具测试数据

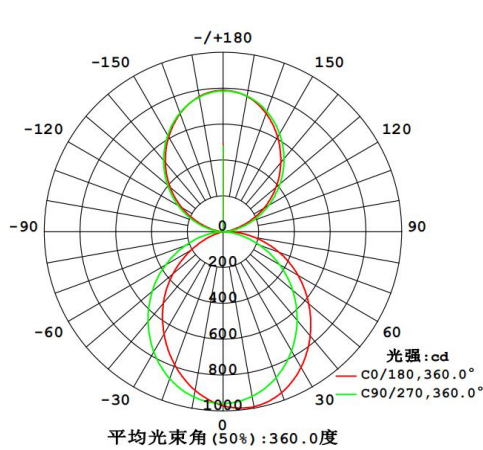

扩散面罩

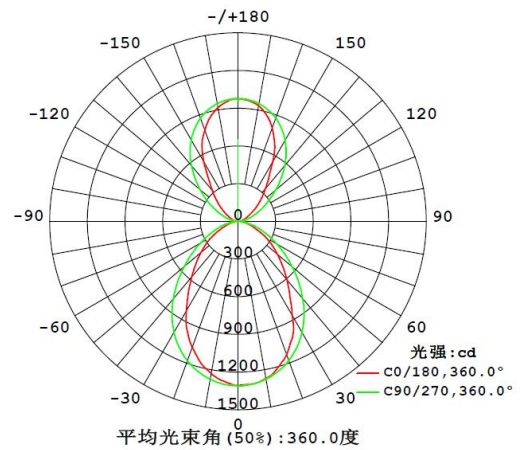

棱镜面罩

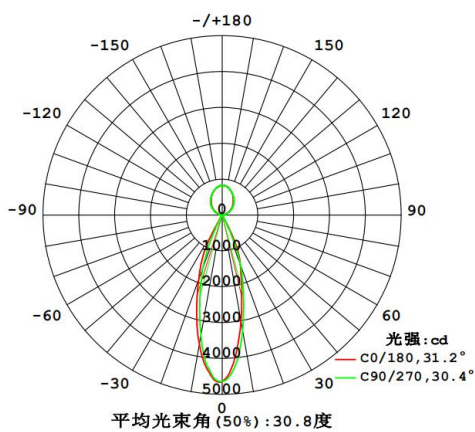

格栅 30°

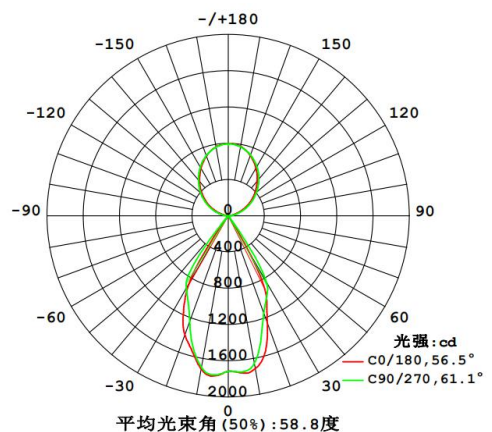

格栅 60°

## 灯具包装信息

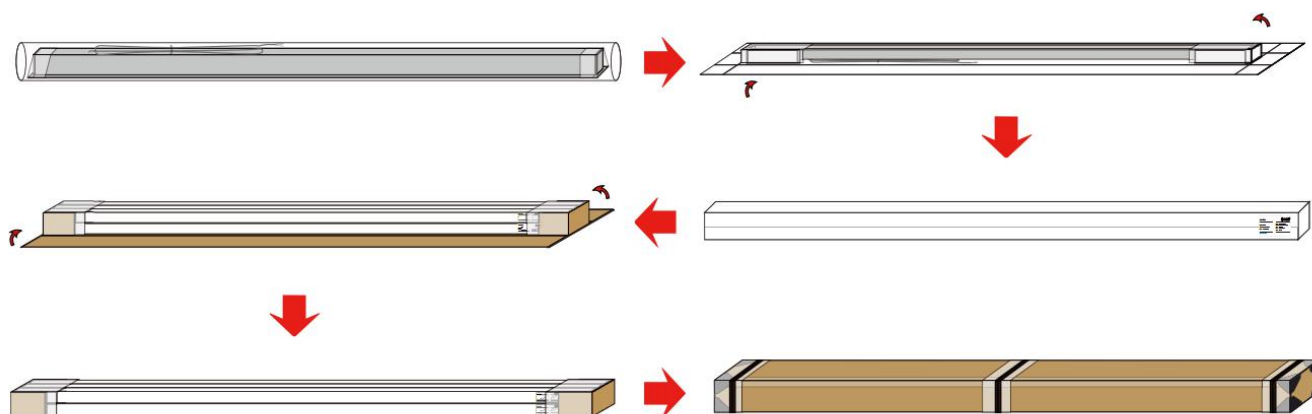

面罩	长度	包材类型	尺寸(mm)	Pcs/捆	净重(kg)	毛重(kg)	整箱尺寸
扩散/棱镜	613mm	天地盖	690*123*40mm	6pcs	/	/	690*275*230mm
	1213mm	天地盖	1290*123*40mm	6pcs	/	/	1290*275*230mm
	1513mm	天地盖	1590*123*40mm	6pcs	/	/	1590*275*230mm
	1813mm	天地盖	1890*123*40mm	6pcs	/	/	1890*275*230mm
	2413mm	天地盖	2580*123*40mm	6pcs	/	/	2580*275*230mm
格栅	585mm	天地盖	660*123*40mm	6pcs	/	/	560*275*230mm
	1160mm	天地盖	1260*123*40mm	6pcs	/	/	1260*275*230mm
	1447mm	天地盖	1520*123*40mm	6pcs	/	/	1520*275*230mm
	1737mm	天地盖	1810*123*40mm	6pcs	/	/	1810*275*230mm
	2401mm	天地盖	2580*123*40mm	6pcs	/	/	2580*275*230mm

# 标签信息说明

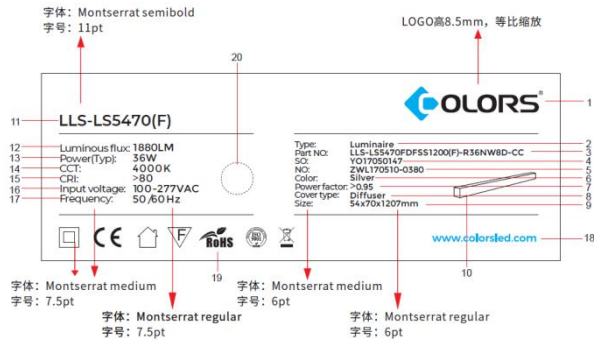

## 华彩标签内容详解

- |            |      |        |         |       |      |        |        |        |         |           |        |              |        |       |         |       |       |         |        |
|------------|------|--------|---------|-------|------|--------|--------|--------|---------|-----------|--------|--------------|--------|-------|---------|-------|-------|---------|--------|
| 1.华彩品牌LOGO | 2.类型 | 3.产品型号 | 4.订单SO号 | 5.NO号 | 6.颜色 | 7.功率因素 | 8.面罩类型 | 9.产品尺寸 | 10.灯具线稿 | 11.产品对外编码 | 12.光通量 | 13.典型功率 (整灯) | 14.色温值 | 15.显指 | 16.输入电压 | 17.频率 | 18.网址 | 19.认证标示 | 20.贴色标 |
|------------|------|--------|---------|-------|------|--------|--------|--------|---------|-----------|--------|--------------|--------|-------|---------|-------|-------|---------|--------|

# 产品下单编码

## 下单代码

产品类别	产品系列	截面尺寸	面罩形状	面罩属性	整体款式	型材颜色	堵头款式	长度尺寸	光源类型	典型功率	色温	显指	电源类型	包装	标签类型
LLS	- 吊装上下发光	LH 25	平面罩	扩散	无载体	银色	无孔堵头	600mm	恒压 24V 软板	40W/m	2700K	>80	无电源	- 品牌 单支包装	品牌标签
				棱镜	白色	1200mm	恒压 24V 硬板	R	3000K	>90	定制标签				
				棱镜 30°	黑色	1500mm			4000K						
				棱镜 60°		1800mm			5000K						
						2400mm			6500K						

灯具零件下单  🔍

## 注意事项:

- 将产品尽量安装在合适的环境中;
- 请注意小心操作, 在电源接通的情况下, 切勿触及交流电源端, 以防触电;
- 检查通电流的电路, 例如开关时发生的电涌不要超过最大额定的电流, 对于驱动电路请插入适当的保护电路;
- 本产品是对静电敏感的产品, 在使用上需要特别留意。特别是在超过绝对最大额定的电流和电压时, 会损害或破坏产品, 在使用产品时请做好完全的静电和电涌对策。



深圳市华彩光电有限公司  
 电话: +86-755-2923 1888  
 地址: 深圳市宝安区石岩街道青年路七星智慧城 A5 栋  
 邮箱: colors@colorsled.com  
 网址: www.colorsled.com